

Panasonic[®]

Upute za uporabu

IZMJENJIVI OBJEKTIV ZA DIGITALNI FOTOAPARAT

Model br.

S-S50



DVQX2203ZA
F0421TY0

Upute za uporabu

IZMJENJIVI OBJEKTIV ZA DIGITALNI FOTOAPARAT

Hvala što ste kupili Panasonic proizvod.

Prije korištenja proizvoda, pažljivo pročitajte ove upute i spremite ovaj priručnik za buduću uporabu.

Ovaj objektiv može se postaviti za uporabu na digitalni fotoaparati koji je u skladu s Leica Camera AG L-Mount standardom.

Kompatibilan je sa senzorom slike 35 mm punog okvira.

- Za bolje snimanje, preporučujemo ažuriranje firmwarea digitalnog fotoaparata/objektiva na najnoviju verziju.
- Za najnovije informacije o firmwarea ili za preuzimanje/ažuriranje firmwarea, posjetite sljedeću stranicu podrške:
<https://panasonic.jp/support/global/cs/dsc/>
(Samo na engleskom jeziku)

-
- L-Mount je zaštitni znak ili registrirani zaštitni znak Leica Camera AG.
 - Ostala imena, nazivi tvrtki, nazivi proizvoda spomenuti u ovom dokumentu su zaštitni znakovi ili registrirani zaštitni znakovi tvrtki na koje se odnose.

Sadržaj

Informacije za Vašu sigurnost	2
Mjere opreza.....	3
Priloženi dodaci	4
Nazivi i funkcije dijelova	5
Postavljanje objektiva	6
Oprez tijekom uporabe	8
Rješavanje problema.....	8
Specifikacije.....	9

Informacije za Vašu sigurnost

Držite uređaj što je dalje moguće od elektromagnetske opreme (kao što su mikrovalne pećnice, TV prijamnici, radio odašiljači, dalekovodi itd.).

- Ne koristite fotoaparata u blizini mobilnih telefona, jer isto može uzrokovati buku koja će negativno utjecati na snimke i zvuk.
- Ako na fotoaparata negativno utječe elektromagnetska oprema i on prestane pravilno raditi, isključite fotoaparata i uklonite bateriju i/ili priključen prilagodnik punjenja. Zatim ponovno umetnite bateriju i/ili priključite prilagodnik punjenja i uključite fotoaparata.

-Ako vidite ovaj simbol-

Odlaganje stare opreme Samo za Europsku uniju i zemlje sa sustavom recikliranja



Ovaj simbol na proizvodu, pakiranju i/ili pratećim dokumentima znače da iskorišteni električni i elektronički proizvodi i baterije ne smiju biti pomiješani s općim kućnim otpadom.

Za pravilno postupanje, oporavak i recikliranje starih proizvoda, odnesite ih na odgovarajuće točke prikupljanja, sukladno nacionalnom zakonodavstvu. Pravilnim odlaganjem ovih proizvoda i baterija pomoći ćete očuvanju vrijednih resursa i spriječiti potencijalne negativne učinke na ljudsko zdravlje i okoliš. Za više informacija o prikupljanju i recikliranju starih proizvoda i baterija, kontaktirajte lokalne vlasti. Za nepravilno odlaganje ovog otpada mogu se naplatiti kazne, u skladu s nacionalnim zakonodavstvom.

Mjere opreza

■ Rukovanje objektivom

- Kad koristite ovaj objektiv, pazite da ga ne ispuštite, ne udarite ili ne koristite pretjeranu silu. Isto može uzrokovati kvar ili oštećenje objektivna i digitalnog fotoaparata.

- Na slike mogu utjecati prašina, prljavština i naslage (voda, ulje, otisci prstiju itd.) na površini objektivna. Prije i nakon snimanja, koristite puhalicu za otpuhivanje prašine i prljavštine s površine objektivna, zatim ga lagano obrišite suhom, mekom krpom kako biste uklonili naslage.
- Kad ne koristite objektiv, postavite poklopac objektivna i stražnji poklopac objektivna kako biste spriječili da se prašina i druge čestice nakupe na ili uđu u objektiv.
- Za zaštitu kontaktnih točaka objektivna (A), nemojte napraviti sljedeće. Isto može uzrokovati kvar.
 - Dodirivati kontaktne točke objektivna.
 - Dozvoliti da se kontaktne točke objektivna zaprljaju.
 - Postaviti objektiv s površinom za postavljanje okrenutom prema dolje.

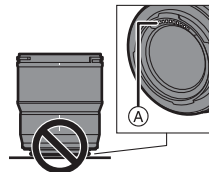

■ Otporan na prašinu i zapljuskivanje

- Otpornost na zapljuskivanje i Otpornost na pradinu su pojmovi koji se koriste za opisivanje dodatne razine zaštite koju ovaj objektiv ima protiv izloženosti minimalnim količinama vlage, vode ili prašine. Ovi pojmovi ne jamče da neće doći do oštećenja ako se ovaj objektiv izloži izravnom kontaktu s vodom ili ulasku prašine. Poduzimajte sljedeće mjere opreza za osiguranje zadovoljavajućih performansi zaštite od prašine i zapljuskivanja. Ako objektiv ne radi pravilno, posavjetujte se s prodavačem tvrtke Panasonic.

- Postavite na digitalni fotoaparati koji je otporan na prašinu i zapljuskivanje.
- Kod postavljanja ili odvajanja objektiv, pazite da strani objekti, kao što je pijesak, prašina ili kapi vode ne dođu na ili ne uđu u gumu za postavljanje objektiv, kontaktne točke, digitalni fotoaparati i objektiv.
- Ako je objektiv izložen kapima vode ili druge tekućine, obrišite ih mekom, suhom krpom.
- Za poboljšanje otpornosti objektiv na prašinu i zapljuskivanje, za postavljanje se koristi guma za postavljanje objektiv.
 - Guma za postavljanje objektiv će ostaviti tragove na priključku za nastavke digitalnog fotoaparata, ali to ne utječe na kvalitetu rada.
 - Za informacije o promjeni gume za postavljanje objektiv, kontaktirajte Panasonic.

■ Kondenzacija (kad je objektiv zamagljen)

- Do kondenzacije dolazi kad se promijeni temperatura ili vlažnost okoline. Pazite, jer isto može uzrokovati mrlje, plijesan i kvar objektiv.
 - Ako dođe do kondenzacije, isključite digitalni fotoaparati i ostavite ga približno dva sata. Zamućenost će prirodno nestati kad se temperatura digitalnog fotoaparata izjednači s temperaturom okoline.
-
- Izgled i specifikacije proizvoda opisani u ovom dokumentu, radi kasnijih poboljšanja, mogu se razlikovati od stvarnih proizvoda koje ste kupili.

Priloženi dodaci

Prije uporabe proizvoda, provjerite sve dodatke. Brojevi proizvoda točni su od lipnja 2021. Isti mogu biti podložni promjenama.

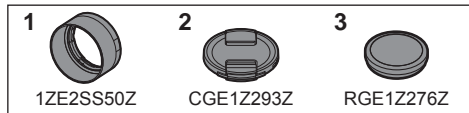

- 1 Štitnik objektiv
- 2 Poklopac objektiv*
- 3 Stražnji poklopac objektiv*

* Postavljeni na objektiv u vrijeme kupnje.

Nazivi i funkcije dijelova

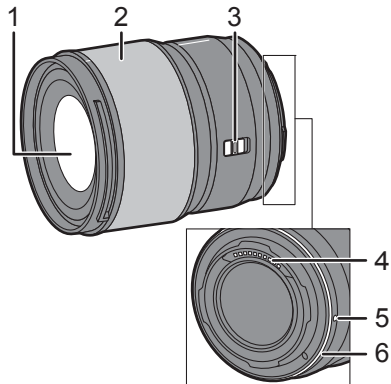

1 Površina objektivna

2 Prsten za fokusiranje

Za fokusiranje, okrećite prsten za fokusiranje kad je namješteno na MF (Ručno fokusiranje).

Uporabom prstena za fokusiranje pomoću izbornika na kompatibilnim digitalnim fotoaparatom, možete namjestiti količinu kretanja za fokusiranje.

Za pojedinosti pogledajte upute za uporabu digitalnog fotoaparata.

3 AF/MF prekidač

Prebacuje između AF (Automatskog fokusiranja) i MF (Ručnog fokusiranja).

- Kad je digitalni fotoaparat namješten na MF, radnja će biti MF, neovisno o postavci na AF/MF prekidaču.

4 Kontaktne točke

5 Oznaka za postavljanje objektivna

6 Guma za postavljanje objektivna

Napomena

- Kod snimanja videozapisa, u nekim situacijama, može se čuti automatsko fokusiranje objektivna. U takvim će situacijama namještanje ručnog fokusiranja poboljšati situaciju.

Postavljanje objektiva

Za informacije o načinu postavljanja objektiva, pogledajte upute za uporabu svog digitalnog fotoaparata.

- Postavite objektiv nakon isključivanja digitalnog fotoaparata.
- Postavite objektiv nakon uklanjanja stražnjeg poklopca objektiva.
- Nakon odvajanja objektiva s digitalnog fotoaparata, postavite poklopac objektiva i stražnji poklopac objektiva kako biste spriječili nakupljanje prašine i drugih čestica na objektivu ili njihov ulazak u objektiv.

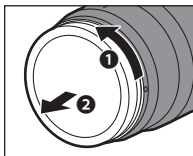

■ Postavljanje štitnika objektiva

- 1 Poravnajte oznaku (A) (□) na štitniku objektiva s oznakom na vrhu objektiva.

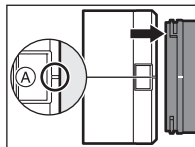

- 2 Okrećite štitnik objektiva u smjeru strelice da biste poravnali oznaku (B) (○) na štitniku objektiva s oznakom na vrhu objektiva.

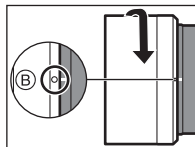

- Pričvrstite štitnik objektiva okrećući ga dok ne klikne.

■ Uklanjanje štitnika objektiva

Dok pritisćete gumb za otpuštanje štitnika objektiva (C), okrećite štitnik objektiva u smjeru strelice i zatim ga uklonite.

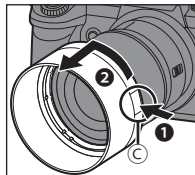

Napomena

- Kod nošenja štitnik objektivna može biti postavljen u suprotnom smjeru.
- 1 Poravnajte oznaku **(B)** **(O)** na štitniku objektivna s oznakom na vrhu objektivna.
 - 2 Postavite štitnik objektivna, okrećući ga u smjeru strelice dok ne klikne.

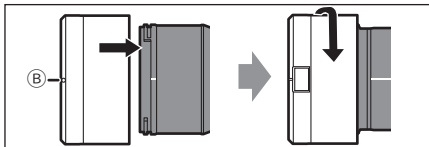

- Preporučuje se uklanjanje štitnika objektivna tijekom snimanja pomoću bljeskalice, jer štitnik objektivna može blokirati svjetlo bljeskalice.
- Kako biste spriječili pad objektivna, nikad ne biste trebali nositi objektiv držeći samo za štitnik objektivna.

■ Napomene o korištenju filtra

- Moguće je postaviti poklopac objektivna ili štitnik objektivna ako je već postavljen filter.
- Može doći do malo vinjetiranja na snimkama ako se u isto vrijeme postavi više filtera.
- Nije moguće postaviti druge predmete, osim filtera, kao što su konverzijska leća ili adapter na prednju stranu objektivna i koristiti ih u kombinaciji s ovim objektivom. Ako se postave ovi dodaci, može doći do oštećenja objektivna.

Oprez tijekom uporabe

- **Nemojte objektiv prskati insekticidima ili hlapivim kemikalijama.**
 - Ako ovakve tvari dođu na objektiv, mogu oštetiti vanjsko kućište ili uzrokovati ljuštenje boje.
- **Ne usmjeravajte objektiv prema suncu ili drugom jakom izvoru svjetlosti.**
 - Isto može uzrokovati da objektiv prikupi preveliku količinu svjetlosti, što može dovesti do požara ili kvara.
- **Nemojte izravno dodirivati objektiv na niskim temperaturama tijekom dugog razdoblja.**
 - Na hladnim mjestima (temperatura ispod 0°C (32°F), kao što su skijališta), produženi izravan kontakt s objektivom može uzrokovati ozljede kože. Koristite rukavice ili slično kad koristite objektiv dugo vremena.
- **Tijekom čišćenja, lagano obrišite koristeći meku, suhu krpu koja ne proizvodi prašinu.**
 - Ne koristite otapala, kao što su benzin, razrjeđivači, alkohol, sredstva za čišćenje kuhinje itd., jer isto može uzrokovati probleme, kao što su deformacija kućišta ili ljuštenje boje.
 - Ne koristite maramice s kemikalijama.
- Nemojte dugo vremena držati proizvode napravljene od gume, plastike ili sličnih materijala u kontaktu s objektivom.
- Nemojte rastavljati ili mijenjati ovaj proizvod.
- Kad objektiv nećete koristiti dugo vremena, preporučujemo da ga spremite uz desikant (silika gel).

- Provjerite sve dijelove prije snimanja nakon što objektiv niste koristili dugo vremena.
- Izbjegavajte korištenje ili spremanje objektivna na bilo kojem od sljedećih mjesta, jer isto može uzrokovati probleme u radu ili kvar:
 - Na izravnom sunčevom svjetlu ili na plaži ljeti
 - Na mjestima s visokom temperaturom i visokom vlagom ili s velikim promjenama temperature ili vlažnosti
 - Na pjeskovitim ili prašnim mjestima
 - Gdje postoji otvoren plamen
 - Blizu grijalica, klimatizacijskih uređaja ili ovlaživača
 - Gdje voda može namočiti objektiv
 - Gdje ima vibracija
 - U vozilu
- Pogledajte i upute za uporabu fotoaparata.

Rješavanje problema

**Kod uključivanja ili isključivanja digitalnog fotoaparata ili kad se objektiv protrese, čuje se zveckanje.
Kod snimanja se čuje zvuk iz objektivna.**

- Ovo je zvuk kretanja unutarnjih leća ili rada otvora blende. Ovo nije kvar.

Specifikacije

Specifikacije su podložne promjenama radi poboljšanja kvalitete rada.

IZMJENJIVI OBJEKTIV ZA DIGITALNI FOTOAPARAT “LUMIX S 50 mm F1.8”

Podnožje	Leica Camera AG L-Mount
Fokalna dužina	f = 50 mm
Konstrukcija objektiv	9 elemenata u 8 skupina (3 asferične leće, 1 ED leća, 1 UHR leća)
Vrsta otvora blende	Dijafragma od 9 krilaca/Dijafragma kružnog otvora blende
Maksimalan otvor blende	F1.8
Minimalan otvor blende	F22
Kut gledanja	47°
Udaljenost u fokusu	0,45 m (1,48 stopa) do ∞ (od referentne linije udaljenosti fokusa)
Maksimalno povećanje slike	0,14x
Optički stabilizator slike	Ne
Promjer filtra	67 mm
Maksimalan promjer	Ø73,6 mm (2.9")
Ukupna dužina	Pribl. 82,0 mm (3.2") (od vrha objektiv do donje strane podnožja objektiv)
Masa (Težina)	Pribl. 300 g (0,66 funti)
Otpornost na prašinu i zapluskivanje	Da
Preporučena radna temperatura	-10°C do 40°C (14°F do 104°F)
Dozvoljena relativna vlažnost	10% RH do 80% RH

Proizvodi Panasonic

Ovaj proizvod je zaštićen E-jamstvom Panasonic.

Molimo sačuvajte dokaz o kupovini.

Uvjeti jamstva i informacije o ovom proizvodu su dostupni ovdje: www.panasonic.com/hr
ili na sljedećim telefonskim brojevima: 0800777986– ovaj broj služi za pozive s fiksnog telefona.

Proizvođač:

Korporacija Panasonic
Kadoma, Osaka, Japan

Predstavnik za Europu:

Panasonic Marketing Europe GmbH
Panasonic Testing Centre
Winsbergring 15, 22525 Hamburg, Njemačka

Korporacija Panasonic

Mrežna stranica: <http://www.panasonic.com>